



**Complete Power Solution™**

# **6000 ВА ~ 10000 ВА ИБП**

**Источник бесперебойного питания**

**Многофункциональный ONLINE ИБП**

**серии “MACAN”**

**MRT-6000 / MRT-10K**

## **■ РУКОВОДСТВО ПОЛЬЗОВАТЕЛЯ ■**

## Информация по электромагнитной совместимости

**Уведомление.** Данное оборудование испытано и признано удовлетворяющим требованиям, предъявляемым к цифровым устройствам класса С2. Эти требования введены для того, чтобы обеспечить защиту от нежелательных и вредных помех при установке в жилых помещениях. Данное оборудование генерирует, использует и может излучать радиочастотную энергию, поэтому при установке и эксплуатации с нарушением инструкций возможно появление нежелательных помех радиосвязи. Однако и в случае установки с соблюдением инструкций отсутствие помех в каждом конкретном случае не гарантируется. Если данное оборудование создает помехи радио- и телевизионному приему, что можно определить, выключив и снова включив оборудование, попытайтесь устранить помехи одним из следующих способов:

- измените ориентацию или переместите приемную антенну;
- увеличьте расстояние между оборудованием и приемником;
- подключите оборудование и приемник к сетевым розеткам, расположенным на разных линиях электропитания;
- обратитесь в сервисный центр или к мастеру по ремонту и обслуживанию теле- и радиооборудования.

### Заказ Декларации соответствия

Устройства с маркировкой CE удовлетворяют следующим согласованным стандартам и директивам ЕС:

- Согласованные стандарты: EN 62040-1, EN 62040-2
- Директивы ЕС:  
2014/30/ЕСС Совета Европы по оборудованию, предназначенному для использования в определенном диапазоне напряжений  
2014/35/ЕЕС, директива Совета Европы по электромагнитной совместимости

Декларация соответствия ЕС для продукции с маркировкой CE доступна по заказу.

© 2020 год

Содержание данного Руководства защищено авторским правом издателя, и его распространение (полностью или частично) без специального разрешения запрещено. Для обеспечения точности содержащейся в данном Руководстве информации принимаются все необходимые меры, однако издатель не несет никакой ответственности за возможные ошибки и неточности. Издатель сохраняет за собой право вносить изменения в данное Руководство без предварительного уведомления.

## ОГЛАВЛЕНИЕ

Оглавление .....	3
Важные указания по технике безопасности .....	4
<b>1. ВВЕДЕНИЕ .....</b>	<b>6</b>
<b>2. Описание системы .....</b>	<b>6</b>
2.1. Краткое описание. ....	6
2.2. Конфигурация системы. ....	7
<b>3. Правила транспортировки и обслуживания .....</b>	<b>8</b>
<b>4. Хранение .....</b>	<b>9</b>
<b>5. Установка ИБП и подготовка его к эксплуатации .....</b>	<b>9</b>
5.1. Условия эксплуатации.....	9
5.2. Техническое обслуживание .....	9
5.3. Задняя панель .....	10
5.4. Подключение электросети и защищаемого оборудования .....	10
5.5. Подключение внешних батарейных блоков .....	11
5.5 Замена батарей .....	11
5.6. Параметры по умолчанию, установленные изготовителем .....	12
<b>6. Подключение к компьютеру и системе сигнализации.....</b>	<b>12</b>
6.1 Подключение ИБП к компьютеру.....	12
6.2 Порт стандартного интерфейса RS-232 .....	12
6.3 Порт USB.....	13
6.4 Порт EPO (Аварийное отключение) .....	13
<b>7. Описание управления ИБП.....</b>	<b>13</b>
7.1 Запуск и выключение ИБП. ....	13
7.2 Кнопки управления. ....	13
7.3 ЖК-дисплей.....	14
7.4 Структура меню .....	16
7.5 Интерпретация сообщений ИБП. ....	18
7.6 Устранение неполадок (Коды ошибок) .....	18
<b>8. Обслуживание.....</b>	<b>19</b>
<b>9. Гарантия .....</b>	<b>20</b>
9.1 Условия гарантии .....	20
<b>10. Технические характеристики (спецификация) .....</b>	<b>21</b>

# СОХРАНИТЕ НАСТОЯЩИЕ ИНСТРУКЦИИ

## Просим прочесть и сохранить данное руководство!

Благодарим Вас за выбор Источника Бесперебойного Питания (ИБП) фирмы **Powercom Co., Ltd.** Этот ИБП обеспечит Вам полную защиту подключенного оборудования от сетевых помех и сбоев электропитания. Настоящее руководство описывает установку и использование ИБП; во избежание возникновения проблем с ИБП просим изучить данное руководство до использования ИБП серии **Масан**. В него включены важные инструкции по технике безопасности при работе и порядок обращения в службу технической поддержки.

## Просим сохранить либо утилизировать упаковочные материалы!

Материалы для упаковки ИБП разработаны так, чтобы наилучшим образом обеспечить сохранность устройства при доставке. Эти упаковочные материалы могут понадобиться Вам при отправке ИБП в сервисный центр для обслуживания или ремонта. Гарантийные обязательства фирмы-изготовителя не распространяются на повреждения ИБП, полученные при его транспортировке.

**Примечание:** Невозможно гарантировать отсутствия помех для радио и телевизионных приемников при каждом конкретном способе установки устройства. Если ИБП создает помехи для приема радио- или телепередач, что можно определить, выключив ИБП и снова включив его, рекомендуем пользователю добиваться исчезновения помех при помощи одного или нескольких из следующих способов:

1. Подключить устройство к розетке в другой цепи электросети, к которой не подключены радио/телевизор.
2. Увеличить расстояние между устройством и приемником помехи, либо изменить ориентацию принимающей антенны.

## ВАЖНЫЕ УКАЗАНИЯ ПО ТЕХНИКЕ БЕЗОПАСНОСТИ

- **ПРЕДУПРЕЖДЕНИЕ (ИБП с внутренними аккумуляторными батареями):** Опасность электрического удара – внутренние детали ИБП могут находиться под напряжением аккумуляторов, а также хранить высоковольтный заряд, даже если входное переменное напряжение не подается.
- **ПРЕДУПРЕЖДЕНИЕ (Не подлежит ремонту пользователями):** Опасность электрического удара – не снимать крышку. Пользователям запрещено вскрывать и ремонтировать устройство. Обслуживание должно производиться квалифицированными специалистами по ремонту.
- **ПРЕДУПРЕЖДЕНИЕ (Неизолированный источник питания аккумуляторов):** Опасность электрического удара – схема питания аккумуляторов не изолирована, между клеммами аккумуляторов и землей могут существовать опасные напряжения. Перед тем как проводить регламентные работы, убедитесь в отсутствии опасного напряжения.
- **ПРЕДУПРЕЖДЕНИЕ (Предохранители):** Во избежание пожара при замене предохранителей используйте тот же тип и номинал.
- **ПРЕДУПРЕЖДЕНИЕ (Контролируемая окружающая среда):** Устройство предназначено для установки в условиях контролируемой окружающей среды, т.е. с контролируемой температурой помещения, влажностью и вентиляцией. Максимальная температура окружающей среды не должна превышать 40° С.
- **ПРЕДОСТЕРЕЖЕНИЕ:** По окончании срока службы не выбрасывайте изделие с остальными бытовыми отходами, но утилизируйте в установленном законом порядке. Не уничтожайте аккумуляторы при помощи огня, аккумулятор может взорваться. Утилизируйте неисправные аккумуляторы на предприятиях по переработке вторичного сырья.
- **ПРЕДОСТЕРЕЖЕНИЕ:** Не открывайте и не нарушайте целостности аккумуляторов, вытекший электролит представляет опасность для глаз и кожи.
- **ПРЕДОСТЕРЕЖЕНИЕ:** Аккумулятор может представлять опасность электрического удара и высоких токов короткого замыкания. При работе с аккумуляторами следует принимать следующие меры предосторожности:
  - Снимайте часы, кольца и другие металлические предметы.
  - Используйте инструмент с изолированными ручками.
  - Не кладите металлические предметы на аккумулятор.
- Обслуживание аккумуляторов должно производиться силами или под руководством персонала, имеющего допуск к работе с аккумуляторными батареями, и при соблюдении надлежащих мер предосторожности. Не имеющий соответствующего допуска персонал не должен иметь доступа к аккумуляторам.
- **ПРЕДОСТЕРЕЖЕНИЕ:** При установке оборудования необходимо предусмотреть, что суммарный ток утечки ИБП и подключенных потребителей не превышает 3.5 мА.
- **ПРЕДОСТЕРЕЖЕНИЕ:** Для снижения риска пожара подключайте ИБП только к электросети обеспечивающей защиту не более 25 ампер на линию в соответствии с Национальным Электрическим Кодексом, ANSI/NFPA 70". Для телекоммуникационной линии используйте кабель не ниже 26 AWG.

- Правильный порядок выключения ИБП в аварийной ситуации состоит в отключении питания “I/O” выключателем ИБП с последующим отключением сетевого напряжения автоматическим выключателем на распределительном щите.
- С места изготовления электрооборудование транспортируется в транспортной упаковке, выполненной с учетом особенностей изделия, способа транспортирования и хранения в целях его защиты в пути от механических повреждений и воздействия климатических факторов (прямого попадания атмосферных осадков, солнечной радиации и пыли). Вид транспорта (кроме железнодорожного, которым могут транспортироваться любые изделия) оговаривается при заказе особо. Условия транспортирования должны соответствовать требованиям ГОСТ 15150-69.
- Реализация товара осуществляется во всех странах, входящих в Таможенный союз (Россия, Беларусь, Казахстан, Армения, Киргизия).

Данное руководство содержит правила установки и эксплуатации устройства. Во избежание повреждений ИБП и оборудования пользователь должен всегда придерживаться этих рекомендаций.



## ВНИМАНИЕ

Данное устройство содержит опасные напряжения. Если светится индикатор включения ИБП, то на выходных разъемах может присутствовать высокое напряжение, даже если ИБП в данный момент не подключен к входной электросети.

Чтобы уменьшить риск электрического удара, устанавливайте ИБП в месте свободном от электропроводящих материалов, а также вдали от источников повышенной температуры и влажности.

Перед подключением защищаемого оборудования отключите вилку сетевого шнура ИБП от электросети. Убедитесь, что подключаемые к ИБП устройства находятся как можно ближе к его выходным разъемам, которые, в свою очередь, должны быть легкодоступны.

Все сервисные работы должны производиться квалифицированным персоналом.

Перед любым обслуживанием, ремонтом или транспортировкой убедитесь, что данное устройство полностью выключено и отсоединено от электросети.

## Специальные символы

Следующие символы использованы на ИБП для информирования вас о мерах предосторожности:



**Опасность электрического удара** – пожалуйста, обратите внимание, что имеется опасность поражения электрическим током.



**Внимание: обратитесь к руководству по эксплуатации** – обратитесь за пояснением к руководству по эксплуатации, где описаны важные инструкции по техническому обслуживанию.



**Надежный вывод заземления** – обозначает вывод для подключения заземления.



**Нагрузка Вкл/Откл** – нажмите эту кнопку для включения и выключения устройства (при этом должен загораться индикатор включения).



**Разъем RJ-45** – этот разъем предусмотрен для подключения только сетевого интерфейса Ethernet (витая пара). Телефон или другое коммуникационное оборудование не должны подключаться к нему.



Пожалуйста, не выбрасывайте ИБП или аккумуляторные батареи в обычные контейнеры для мусора, используйте для этого только специальные, предназначенные для сбора и последующей вторичной переработки свинцово-кислотных аккумуляторов.

# 1. ВВЕДЕНИЕ

Руководство по эксплуатации содержит основную информацию об однофазных системах бесперебойного питания мощностью 6000 ~ 10000 ВА, а также сведения о функциях и работе этих систем и мерах, которые можно предпринять в случае возникновения неполадок. Кроме того, в руководстве приведены инструкции по транспортировке, хранению, эксплуатации и установке оборудования. Приведенные в данном Руководстве указания по планированию содержат только специфические для ИБП требования. При установке ИБП следует соблюдать требования местного законодательства и правила выполнения электромонтажных работ. Установка системы бесперебойного питания должна выполняться в соответствии с инструкциями данного Руководства. К работам по установке стационарных систем допускается только квалифицированный персонал. Пренебрежение правилами выполнения электромонтажных работ может повлечь за собой необратимые последствия.

# 2. ОПИСАНИЕ СИСТЕМЫ

Источник бесперебойного питания (ИБП) предназначен для защиты различных типов оборудования, чувствительного к качеству электроснабжения: компьютеров, рабочих станций, серверов, систем телекоммуникации и прочего вычислительного и телекоммуникационного оборудования. ИБП защищает это оборудование от отказов, связанных с электроснабжением низкого качества или с полным отключением подачи электроэнергии. Чувствительное электрооборудование также нуждается в защите от электрических помех. Нарушение электропитания может быть вызвано внешними помехами (например, грозовой разряд, авария энергоснабжения или излучение радиопередающих устройств) или местными помехами (например, работающими электродвигателями, кондиционерами, торговыми автоматами или электросваркой). Под нарушением электропитания понимают отсутствие напряжения, недопустимо низкое или недопустимо высокое напряжение, колебания напряжения, колебания частоты, дифференциальный или синфазный шум, выбросы напряжения и т. д. ИБП устраняет помехи, возникающие в электросети, поддерживает постоянное напряжение и при необходимости подает автономное питание на подключенное оборудование. Эти функции позволяют изолировать от неполадок в электросети чувствительные системы, в которых возможно повреждение программного обеспечения и данных, или нарушение нормальной работы оборудования.

## 2.1. Краткое описание.

Данный ИБП относится к классу онлайн устройств с двойным преобразованием, которые осуществляют фильтрацию сетевого напряжения и снабжение критических систем непрерывным однофазным питанием высокого качества. Одновременно с подачей на подключенное оборудование напряжения высокого качества ИБП поддерживает аккумуляторы в заряженном состоянии. При отказе сетевого электроснабжения ИБП продолжает подачу напряжения на подключенное оборудование без каких-либо перерывов. Если продолжительность отказа сетевого электроснабжения превышает время обеспечения резервного питания, ИБП завершает работу, чтобы избежать глубокого разряда аккумуляторов. При восстановлении сетевого напряжения ИБП автоматически запускается и возобновляет подачу напряжения на подключенное оборудование и зарядку аккумуляторов.

Блок-схема ИБП представлена на **Рис. 1**.

- Выбросы (помехи) сетевого напряжения сглаживаются входным фильтром.
- Выпрямитель выпрямляет переменное напряжение, подаваемое на основной преобразователь и зарядное устройство, которое поддерживает аккумуляторы в полностью заряженном состоянии.
- Основной преобразователь (инвертор) преобразует постоянное напряжение в переменное напряжение, которое подается на подключенное оборудование.
- Аккумуляторы обеспечивают питание подключенного оборудования в случае нарушения подачи сетевого напряжения.
- Преобразователь постоянного тока заряжает аккумуляторы до уровня, необходимого для работы основного преобразователя.



Рис. 1. Блок-схема ИБП

### Функция энергосбережения (режим высокой эффективности)

Кроме стандартного режима работы двойного преобразования, в данном ИБП используется новая функция оптимизации эффективности, которая обеспечивает существенную экономию электроэнергии. Эта функция минимизирует потери и снижает потребляемую мощность. В зависимости от качества электроснабжения ИБП автоматически переключается между режимом двойного преобразования и обходным режимом. Если качество сетевого напряжения неудовлетворительное, ИБП находится в режиме двойного преобразования (режим постоянной генерации чистого синусоидального напряжения). Если сетевое напряжение хорошего качества и не содержит помех, ИБП автоматически переключается в обходной режим (bypass – режим питания подключенного оборудования напрямую от входной электросети), уменьшая, таким образом, потери на преобразование. ИБП регистрирует любые дефекты сетевого напряжения и мгновенно возвращается в режим двойного преобразования. При работе в режиме высокой эффективности переключение ИБП происходит в случае, если:

- 1) входное напряжение отклоняется от номинала более чем на  $\pm 10\%$  (можно выбрать  $\pm 15\%$ ),
- 2) частота входного напряжения отклоняется от номинала более чем на  $\pm 3\text{Гц}$
- 3) питание от электросети прерывается.

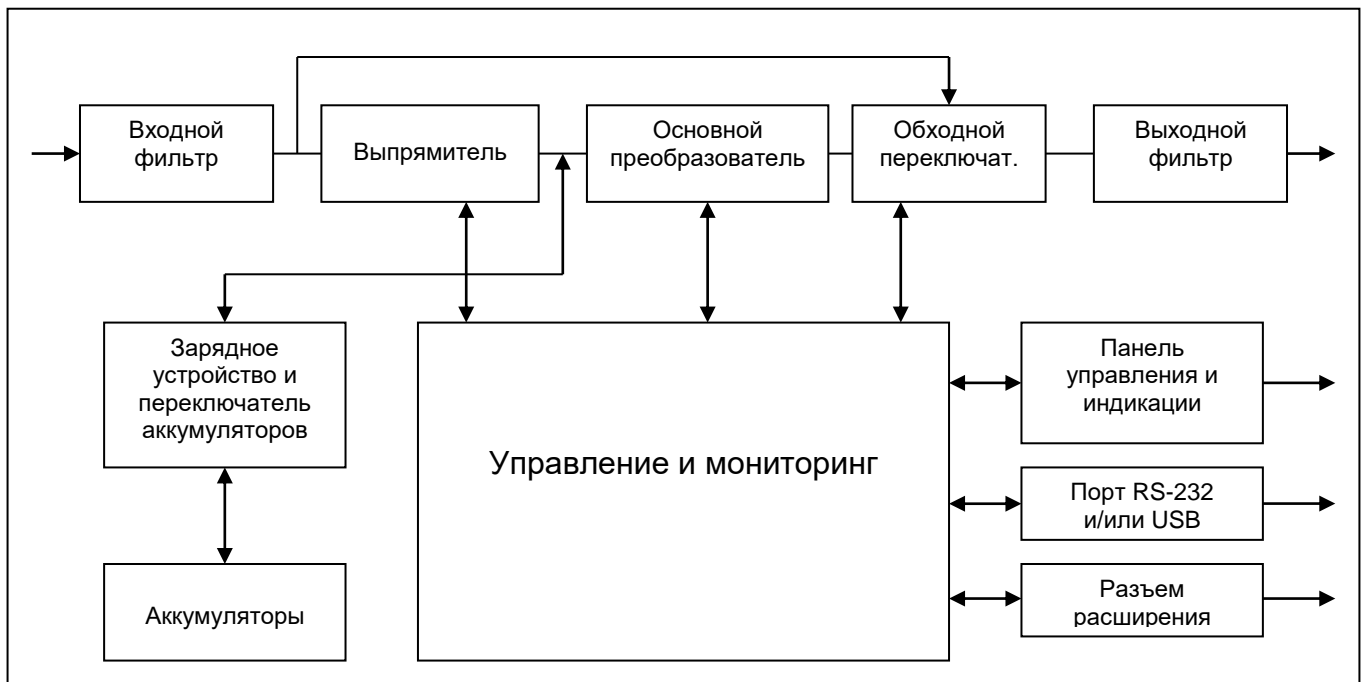
Режим высокой эффективности является стандартным для ИБП и может включаться через панель управления. При необходимости режим энергосбережения может быть запрещен, и ИБП будет постоянно находиться в режиме двойного преобразования. По умолчанию режим энергосбережения выключен.

### Режим свободной генерации

Если частота входного напряжения находится за пределами установленного диапазона частот, ИБП работает в режиме свободной генерации, т. е. частота выходного напряжения не равна частоте входного напряжения (отклонение частоты составляет  $\pm 0,25\text{ Гц}$  от частоты, измеренной при включении ИБП, 50 Гц или 60 Гц). Если при работе в режиме свободной генерации требуется возможность переключения в обходной режим, необходимо установить соответствующий параметр ИБП, см. раздел 7.2.

### Диагностика

При нажатии кнопки включения для запуска ИБП автоматически выполняется самопроверка. В ходе самопроверки контролируется состояние электронных схем и аккумуляторных батарей, информация об обнаруженных неполадках отображается на ЖК-дисплее.

Тест разрядки аккумуляторных батарей автоматически выполняется через каждые 30 дней непрерывной работы в нормальном режиме. Все неисправности отображаются на ЖК-дисплее. В ИБП встроены расширенные функции управления аккумуляторами, которые осуществляют непрерывный контроль состояния аккумуляторов и предупреждают пользователя о необходимости их замены. Эти тесты не могут быть проведены в режиме первого заряда аккумуляторных батарей (первые 24 часа после включения в электросеть), диагностические тесты могут быть запущены пользователем в любое время при помощи панели управления.

## 2.2. Конфигурация системы.

Система ИБП состоит из электронной схемы ИБП и внутренних аккумуляторов резервного питания. В систему можно также включить некоторые дополнительные компоненты, которые служат для адаптации системы к условиям эксплуатации и требованиям подключенного оборудования.

Основными параметрами при планировании системы бесперебойного питания являются:

- Номинальная выходная мощность ИБП (ВА) выбирается на основании суммарной потребляемой мощности подключенного оборудования. Необходимо обеспечить некоторый запас мощности для возможного расширения защищаемой системы, а также для компенсации возможных неточностей при вычислении или измерении фактической потребляемой мощности.
- Емкость аккумуляторов должна обеспечивать требуемое время резервного питания. Следует заметить, что время резервного питания увеличивается при снижении мощности подключенного оборудования.

Доступно следующее дополнительное оборудование:

- Дополнительные аккумуляторные блоки
- Коммуникационные устройства (релейная плата, SNMP-карты)

Выпускаются следующие модели ИБП:

Модель	Время резервного питания от 1 внешнего аккумуляторного блока при 100% нагрузке	Время зарядки до 90% емкости
MRT-6000	2~4 мин	6 часов
MRT-10K	1,5~2,5 мин	6 часов

В случае необходимости большего времени резервного питания возможно подключение дополнительных аккумуляторных блоков. Во избежание повреждения ИБП дополнительные аккумуляторные блоки должны соответствовать модели ИБП по напряжению внутренней шины.

### 3. ПРАВИЛА ТРАНСПОРТИРОВКИ И ОБСЛУЖИВАНИЯ

Блок ИБП подключен к электросети и содержит высоковольтные аккумуляторы резервного питания, поэтому приведенная в этой главе информация должна быть доведена до всех специалистов, работающих с ИБП. Прочитайте Инструкцию по технике безопасности, прилагаемую к ИБП.

#### Транспортировка

В аккумуляторах накоплена значительная энергия, поэтому ИБП требует особо осторожного обращения. ИБП должен всегда находиться в положении, указанном на упаковке; падение ИБП не допускается.

#### Установка

Включение оборудования в присутствии огнеопасных газов или паров категорически запрещено. Работа оборудования в таких средах представляет угрозу безопасности. Запрещается установка ИБП в герметичных помещениях. Установка ИБП должна выполняться в соответствии с инструкциями данного Руководства. Пренебрежение правилами выполнения электромонтажных работ может повлечь за собой необратимые последствия. Сохраните данное Руководство и используйте его в справочных целях.

#### Операции, выполняемые пользователем

Пользователь может выполнять только нижеследующие операции:

- Запуск и завершение работы ИБП
- Работа с интерфейсом пользователя
- Подключение интерфейсных кабелей
- Замена аккумуляторов

Эти операции должны выполняться в соответствии с инструкциями данного Руководства. При выполнении любой из перечисленных операций необходимо соблюдать крайнюю осторожность; отклонение от инструкций запрещено. Нарушение инструкций представляет опасность для пользователя.



#### ВНИМАНИЕ

**Категорически запрещается открывать корпус устройства, поскольку внутренние элементы могут находиться под высоким напряжением и прикосновение к ним может быть опасно для жизни. Только авторизованные специалисты могут осуществлять обслуживание устройства.**

**Устройство имеет встроенные аккумуляторы, на выходных розетках ИБП может присутствовать опасное для жизни напряжение, даже когда он отключен от электросети.**

#### Обслуживание

- Содержите устройство в чистоте, периодически чистите пылесосом вентиляционные отверстия.
- Во избежание запыления протирайте ИБП сухой мягкой тканью.
- Ежемесячно проверяйте наличие ослабленных и плохих соединений.
- Никогда не ставьте устройство на неровную поверхность.



- Располагайте устройство, оставляя между задней панелью и стеной расстояние не менее 10 см. Вход вентилятора должен всегда оставаться свободным.
- Избегайте попадания прямых солнечных лучей, дождя и воздействия высокой влажности.
- Устанавливайте ИБП вдали от огня и мест с высокой температурой.
- Не кладите на крышку устройства никаких предметов.
- Не подвергайте устройство действию агрессивной среды.
- Температура эксплуатации от 0 до 40 °С, рекомендованная температура 20 °С.
- Соблюдение рекомендованной температуры продлевает срок службы аккумуляторных батарей.

## 4. ХРАНЕНИЕ

Если установка ИБП не осуществляется сразу же после доставки, необходимо соблюдать следующие условия хранения:

- Оборудование следует хранить в заводской упаковке и в транспортировочной коробке.
- Рекомендуются хранение при температуре +15°С ... +25°С.
- Оборудование должно быть надежно защищено от влаги и сырости.

При длительном хранении ИБП для поддержания рабочего состояния аккумуляторов необходимо выполнять подзарядку каждые 6 месяцев не менее 8 часов.

ИБП следует хранить закрытым, в вертикальном положении, в сухом прохладном месте, с полностью заряженными аккумуляторами. Перед постановкой на хранение заряжайте аккумуляторы не менее 8 часов. Извлеките из слотов все имеющиеся принадлежности и отключите все кабели, подключенные к компьютерному интерфейсному порту во избежание нежелательного разряда аккумуляторов.

### Продление срока хранения

В условиях температуры окружающей среды от –15 до +30 °С заряжать аккумуляторы ИБП каждые 6 месяцев.

В условиях температуры окружающей среды от +30 до +45 °С заряжать аккумуляторы ИБП каждые 3 месяца.

## 5. УСТАНОВКА ИБП И ПОДГОТОВКА ЕГО К ЭКСПЛУАТАЦИИ

### 5.1. Условия эксплуатации

Необходимо выполнить все требования к условиям эксплуатации, указанные в технических характеристиках оборудования. В случае нарушения условий эксплуатации изготовитель не гарантирует безопасности персонала при установке и эксплуатации, а также нормальной работы оборудования.

ИБП предназначен для длительной безотказной эксплуатации при минимальном объеме планового технического обслуживания. Фактором, определяющим надежность ИБП и аккумуляторов, являются условия эксплуатации. Температура и влажность не должны выходить за указанный диапазон. ИБП должен быть установлен в чистом помещении с отсутствием пыли в воздухе.

Средний срок службы аккумуляторов составляет 4 года при температуре эксплуатации + 25 °С.



Необходимо регулярно (один раз в 6 или 12 месяцев) проверять максимальное время резервного питания ИБП. Если это значение недостаточно велико, аккумуляторы следует заменить.

При установке системы бесперебойного питания и дополнительных аккумуляторных блоков необходимо учитывать следующие рекомендации:

- Не подвергайте оборудование воздействию чрезмерно низкой или высокой температуры и влажности. Для обеспечения длительного срока службы аккумуляторов рекомендуется эксплуатация оборудования при температуре 15 °С ... 25 °С.
- Обеспечьте надежную защиту оборудования от влаги.
- Должны быть выполнены требования по вентиляции и монтажному пространству. Для обеспечения вентиляции необходимо оставить зазор 100 мм сзади корпуса ИБП и 50 мм по бокам корпуса ИБП.
- Кроме того, необходимо оставить достаточное свободное пространство перед ИБП для доступа к панели управления.



Дополнительные аккумуляторные блоки устанавливаются рядом с ИБП или под ИБП.

### 5.2. Техническое обслуживание

1. Нажмите кнопку ON / OFF, чтобы включить ИБП, и ИБП перейдет в  «Line mode».
2. Нажмите кнопку  (не менее 2 секунд), чтобы выбрать Manual Bypass и нажмите кнопку «Enter». После этого на экране появится символ Bypass «OFF».

3. Снова переключите кнопку , появится надпись «YES», нажмите кнопку «Enter». Это переведет ИБП в «Режим ручного байпаса».

### Восстановление

1. Нажмите кнопку  (не менее 2 секунд), чтобы выбрать режим ручного байпаса и нажмите кнопку «Enter», чтобы выбрать его. После этого вы увидите «YES» на LCD дисплее.
2. Снова переключите кнопку  , выберите «OFF» и нажмите кнопку ввода ИБП перейдет в «Line mode»

### 5.3. Задняя панель



Рис. 2

### 5.4. Подключение электросети и защищаемого оборудования

- Подключите входной кабель к ИБП и к сетевой розетке, оборудованной защитным заземлением. После подключения к электросети автоматически выполняется зарядка аккумуляторов. ИБП можно использовать, не дожидаясь окончания зарядки, однако при этом максимальное время резервного питания будет меньше. Поэтому перед подключением защищаемого оборудования рекомендуется заряжать аккумуляторы в течение 8 часов.
- По завершении зарядки подключите оборудование к ИБП, см. пример на **Рис. 3**.
- Не подключайте оборудование, суммарная потребляемая мощность которого превышает мощность ИБП (например, фен, пылесос, электрочайник и прочие бытовые приборы с большой потребляемой мощностью).
- При использовании компьютера или системы сигнализации эти устройства подключаются в соответствии с инструкциями, приведенными в главе 6 или в Руководстве соответствующего устройства. Для подключения служат разъемы на задней панели ИБП.
- На этом процедура установки завершена.

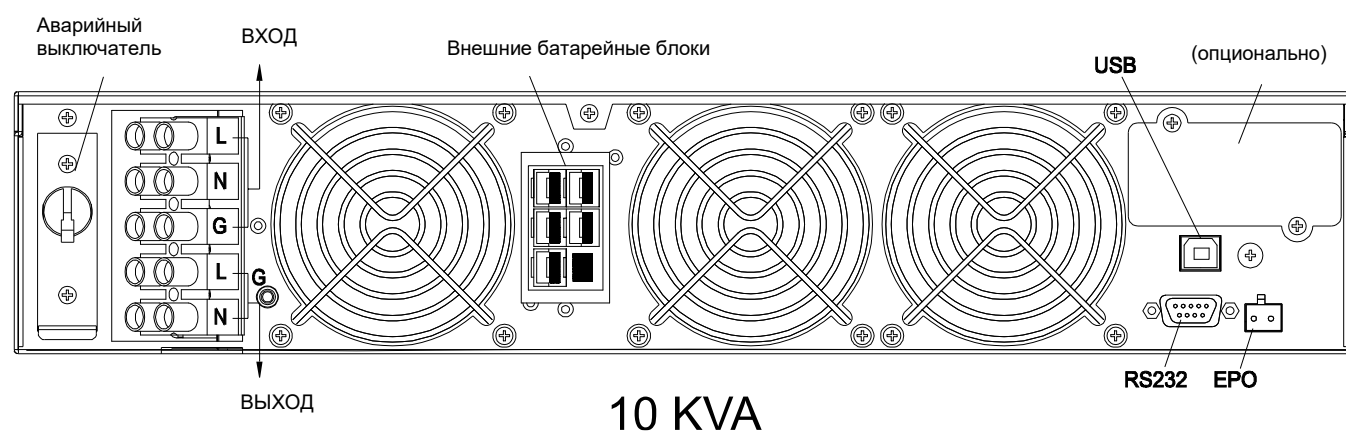
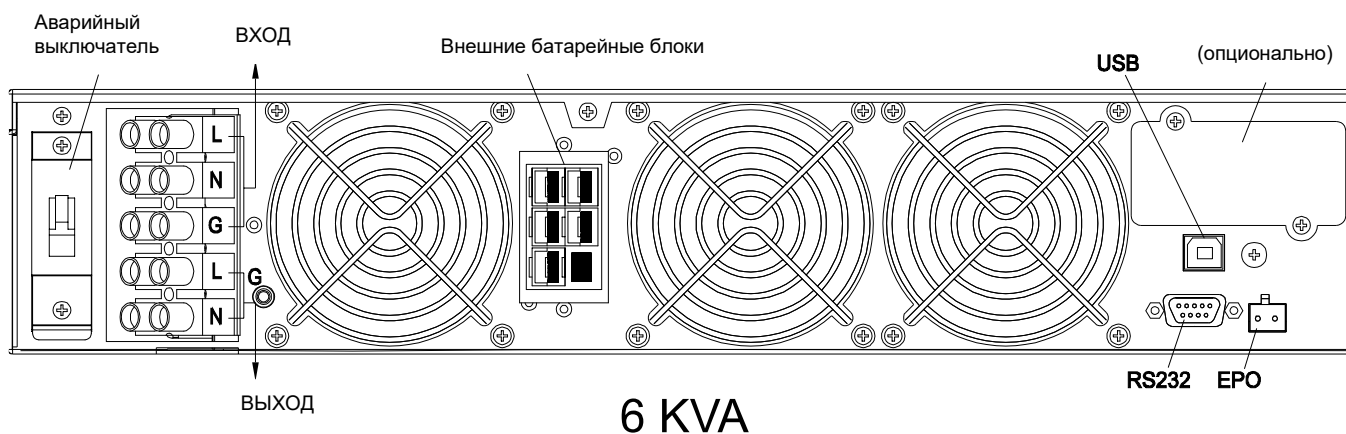
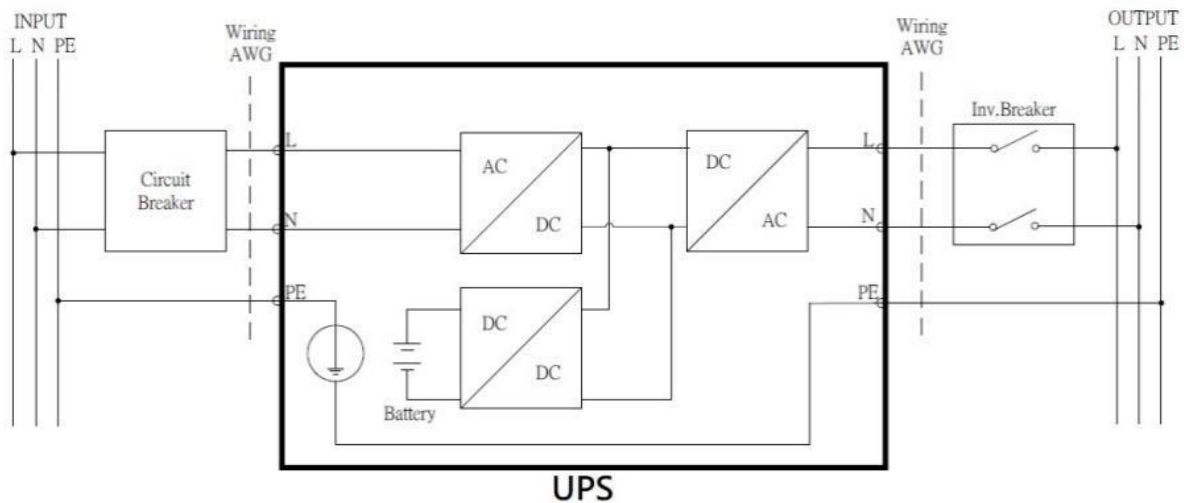

	Аварийный выключатель	AWG или мм <sup>2</sup>
6000VA	50A/240Vac	8 AWG или 8 мм <sup>2</sup>
10000VA	70A/240Vac	6 AWG или 14 мм <sup>2</sup>

Рис. 3.

### 5.5. Подключение внешних батарейных блоков

Подключение внешних батарейных блоков рекомендуется выполнять авторизованному сервисному персоналу. Убедитесь, что ИБП отсоединён от электросети и нагрузка отключена. Подсоедините внешний батарейный блок ИБП при помощи кабеля, идущего в комплекте с батарейным блоком. Если необходимо подключить второй батарейный блок, то его необходимо подключить к первому батарейному блоку при помощи кабеля, идущего в комплекте. Не рекомендуется подключать к ИБП больше двух внешних батарейных блоков.



Рис. 4. Подключение внешнего батарейного блока

### 5.5 Замена батарей

Ниже приведена пошаговая инструкция по замене батарей:

1. Снимите переднюю панель  
Передняя панель снимается путём нажатия на место, обозначенное стрелкой на рисунке.
2. Открутите винты и снимите металлическую заглушку

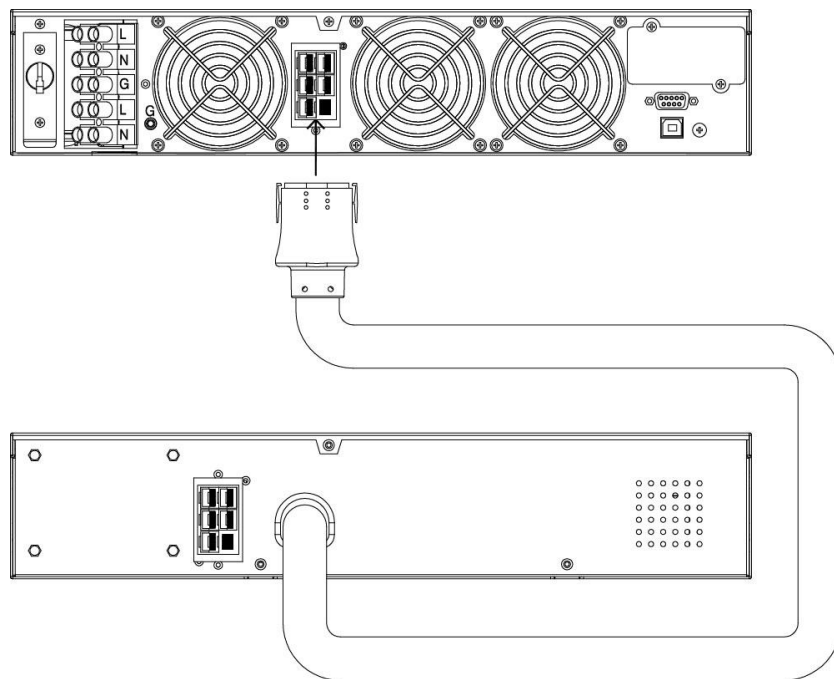
3. Отсоедините провода и вытащите батареи
4. Замените батареи и установите их обратно в ИБП
5. Установите металлическую заглушку и переднюю панель

## 5.6 Параметры по умолчанию, установленные изготовителем

В ИБП предусмотрено несколько параметров, которые можно установить с панели управления. Изготовитель устанавливает следующие значения параметров:

Параметры	Варианты выбора	Заводские установки
Выходное напряжение	208/220/230/240 В	230 В
Выполнить тест АКБ	On/Off	Off
Ручной байпас	On/Off	Off
Режим высокой эффективности	On/Off	Off
Режим свободной генерации	On/Off	On
Режим Генератора	On/Off	Off
Отключение сигнализации	On/Off	Off

Изменение установленных по умолчанию значений параметров рекомендуется выполнять после завершения установки, но до подключения оборудования к ИБП.  
См. раздел 7.2 (Конфигурация ИБП).

## 6 ПОДКЛЮЧЕНИЕ К КОМПЬЮТЕРУ И СИСТЕМЕ СИГНАЛИЗАЦИИ

Интерфейс для прямого подключения компьютерной системы находится на задней панели ИБП (расположение интерфейсного порта показано на **Рис. 2**). В стандартный комплект ИБП входят один кабель последовательного интерфейса RS-232, один кабель интерфейса USB (опция). Порт RS-232 нельзя использовать одновременно с портом USB, при этом USB имеет приоритет перед RS-232.

ИБП оснащён слотом дополнительного интерфейса, в которое можно установить различные коммуникационные платы. Платы, установленные в этот слот, могут работать одновременно с портом USB или RS-232. Для установки в слот дополнительного интерфейса предназначены две платы:

- а) плата SNMP, обеспечивающая контроль и управление по компьютерной сети или через Интернет;
- б) плата AS-400, содержащая реле с изолированными контактами.

Дополнительную информацию об этих платах можно получить у поставщика оборудования.

### 6.1 Подключение ИБП к компьютеру

Подключение компьютера к ИБП осуществляется при помощи интерфейсного кабеля RS-232 или USB, прилагаемого к ИБП. Для управления ИБП через ПК следует использовать специализированное программное обеспечение управления питанием, находящееся в комплекте ИБП.

**Примечание:** Не используйте посторонние интерфейсные кабели RS-232, не входящие в комплект ИБП.

Проверьте в документации к программному обеспечению, что оно совместимо с операционной системой, установленной на компьютере. Установите программное обеспечение управления питанием, выполнив приведенные в документации инструкции.

Информацию по управлению системами бесперебойного питания с использованием протокола SNMP (Simple Network Management Protocol) можно получить у поставщика оборудования или в руководстве пользователя платы SNMP.

### 6.2 Порт стандартного интерфейса RS-232

Для соединения через интерфейс RS-232 предназначен 9-контактный разъем D-sub (розетка). Передаваемые данные содержат информацию о состоянии электросети, потребляемой мощности и самом ИБП.

На **Рис. 4** приведены названия и функции контактов разъема интерфейса.



№ контакта	Название сигнала	Направление (со стороны ИБП)	Функции
2	TxD	Выход	TxD Выход
3	RxD	Вход	Вход RxD / «Выключить инвертор»
5	Common	Общий	Общий
6	CTS	Выход	Выход «Отказ сети»
8	DCD	Выход	Выход «Аккумуляторы разряжены»
9	RI	Выход	Питание 12В постоянного напряжения

**Внимание! Максимальное значение номинального напряжения 12В**

### 6.3 Порт USB

Для подключения компьютера к ИБП можно использовать порт USB, расположенный на задней панели ИБП. Порт USB нельзя использовать одновременно с последовательным портом RS-232.

Подключение осуществляется с помощью стандартного кабеля USB A-B. Если такой кабель не входит в комплект устройства, то его необходимо приобрести дополнительно.

### 6.4 Порт EPO (Аварийное отключение)



В ИБП предусмотрен порт аварийного отключения (EPO), который позволяет отключить подачу напряжения на оборудование с помощью установленного пользователем в удаленном месте выключателя с размыкающими контактами. Порт EPO немедленно отключает защищаемое оборудование без выполнения стандартной процедуры завершения работы, инициируемой программным обеспечением управления питанием. Для повторной подачи питания на выходные разъемы ИБП необходимо восстановить цепь порта EPO и вручную запустить ИБП.

## 7 ОПИСАНИЕ УПРАВЛЕНИЯ ИБП

В этом разделе находится описание процедур включения и выключения. Для упрощения управления ИБП имеет функцию автоматического запуска при подключении к электросети, но в некоторых случаях потребуется выполнить операции включения и выключения, описанные ниже.

### 7.1 Запуск и выключение ИБП.

#### Запуск:





- Убедитесь, что ИБП правильно установлен и подключен к входной розетке питания с заземлением.
- ИБП может быть включен кнопкой  на передней панели.
- Старт ИБП начинается с последовательного тестирования внутренних устройств, синхронизации их работы и запуска инвертора.
- В результате запуска на выходных разъемах ИБП появится выходное напряжение.
- На ЖК-экране появится символ «On Line» .
- Затем можно включить подключенное к ИБП оборудование.





#### Выключение:

- Завершите работу и выключите подключенное к ИБП оборудование.
- Нажмите и удерживайте кнопку  в течение пяти секунд. После звукового сигнала ИБП выключится.

### 7.2 Кнопки управления.

На передней панели находятся три кнопки управления:

1.  - это кнопка **ВКЛ/ОТКЛ** (включения/отключения):
  - (а) Нажмите кнопку  (как минимум на 3 секунды), чтобы включить ИБП;
  - (б) Если ИБП уже включён, нажмите кнопку  (как минимум на 5 секунд), чтобы выключить ИБП.
2.  - это кнопка **ВВОД**. Эта кнопка используется для выбора параметров ИБП, отображаемых на дисплее, а также для прокрутки показаний датчиков:
  - (а) Нажмите кнопку  для того, чтобы выбрать опцию на дисплее. Таким образом, с каждым нажатием на эту кнопку можно выбрать одну из опций дисплея (всего десять опций).

3. (б) Если ни одна кнопка не будет нажата в течение 20 секунд, дисплей перейдет в обычное состояние. - это кнопка **ФУНКЦИЯ** (прокрутка). С помощью нее может быть выбраны значения параметров:
- (а) Нажмите кнопку  на 2 секунды, чтобы выбрать нужную функцию. С каждым нажатием содержимое дисплея меняется и можно выбрать всего семь функций.
- (б) После выбора нужной функции, нажмите кнопку,  чтобы задействовать эту функцию.
- (в) Для выбора других функций нажимайте кнопку  снова.
- (г) Затем нажмите кнопку , чтобы активировать эту опцию.
- (д) Нажмите кнопку  снова, чтобы подтвердить использование данной функции.
- (е) Если ни одна кнопка не будет нажата в течение 10 секунд, дисплей перейдет в обычное состояние индикации.



Рис. 6. Панель управления

### 7.3 ЖК-дисплей

Статус ИБП, данные о состоянии электросети и оповещения отображаются на ЖК-дисплее. Дисплей также способен оповещать пользователя звуковыми сигналами.



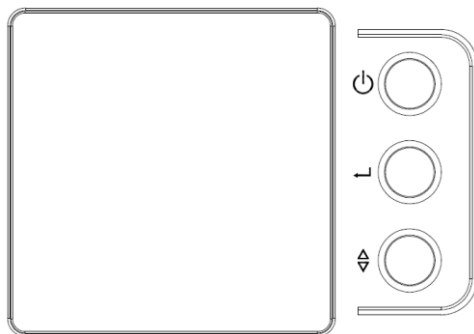



Рис. 7. ЖК-дисплей

-  - ИБП подключён к электросети
-  - Батарея разряжена или неисправна
-  - ИБП работает в режиме «Без звука»
-  - ИБП работает в режиме «Генератор»

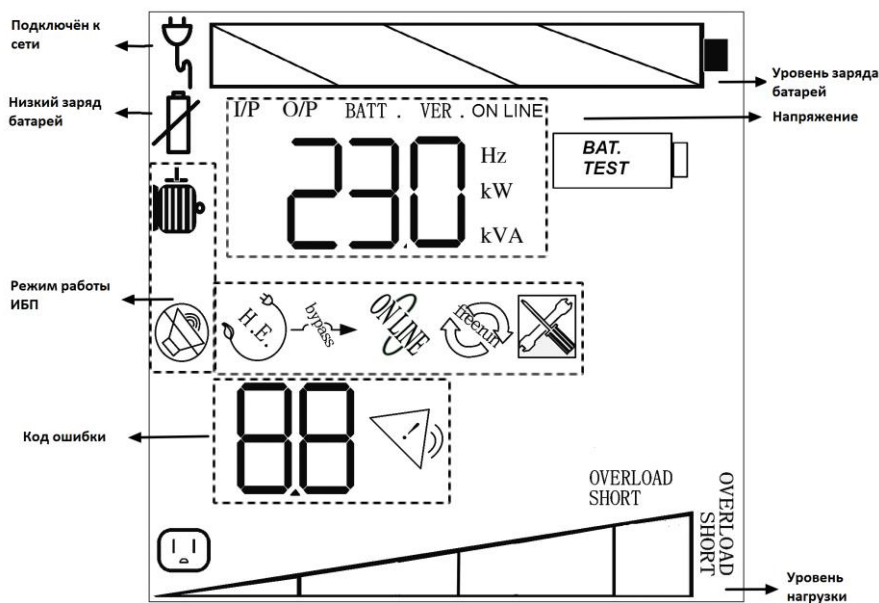
 - ИБП работает в режиме высокой эффективности

 - ИБП работает в режиме свободной генерации

 - Сигнализирует об ошибке ИБП

 - ИБП работает в режиме автоматического байпаса

 - ИБП работает в режиме ручного байпаса

 - Сигнализирует о перегрузке ИБП

 - Показывает уровень заряда батарей 0~24%, 25~49%, 50~74%, 75~100%

 - Показывает уровень нагрузки 0~24%, 25~49%, 50~74%, 75~100%

 - Показывает, что выходные разъёмы работают в штатном режиме.

### Режим индикации.

В режиме индикации на дисплее отображается статус (состояние) ИБП. Из этого режима можно перейти в режим измерений и установки параметров при помощи кнопки 

### Режим отображения и настройки параметров:

В этом режиме ИБП выводит на дисплей измеренные значения. Нажимая кнопку, можно прокрутить список результатов измерений



Сообщение на дисплее	Пояснение
O/P VOLT= xxxV	Показывает выходное напряжение, в Вольтах
O/P FREQ= xx.x Hz	Показывает частоту выходного напряжения, в Герцах
I/P VOLT= xxxV	Показывает входное напряжение, в Вольтах
I/P FREQ= xx.x Hz	Показывает частоту входного напряжения, в Герцах
BAT VOLT= xx.xV	Показывает напряжение на аккумуляторных батареях, в Вольтах
O/P W= xx.xW	Показывает выходную мощность, в Ваттах
O/P VA= xx.xVA	Показывает выходную мощность, в Вольт-Амперах
RATING = xx.xKVA	Показывает номинальную мощность ИБП, в Вольт-Амперах
UPS VERSION xx.x	Показывает версию ИБП

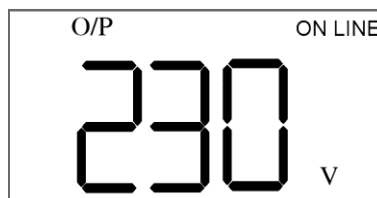

При выборе, например, параметра O/P VOLT= xxxV на дисплее отобразится:



### Настройка ИБП

В этом режиме можно задать различные параметры ИБП.

- Чтобы войти в режим конфигурирования нажмите кнопку  в течение одной секунды. На дисплее отобразится первый параметр.
- Чтобы просмотреть другие параметры, нажмите кнопку  нужное количество раз.
- Нажмите кнопку , чтобы выбрать необходимый параметр.

- Затем нажмите кнопку  для просмотра настроек выбранного параметра
- Нажмите кнопку  для выбора необходимых настроек.

Вам может быть предложено сохранить или подтвердить выбранные настройки, для этого нажмите кнопку . Другие настройки сохраняются автоматически.

Если в течение 10 секунд ни одна кнопка не будет нажата, ИБП вернется из режима настройки ИБП в режим индикации (**Line mode**).

**ВНИМАНИЕ!**

Заводские настройки обычно не нуждаются в изменениях, хотя вы можете более точно подстроить параметры ИБП под конкретные условия эксплуатации.

**7.4 Структура меню**

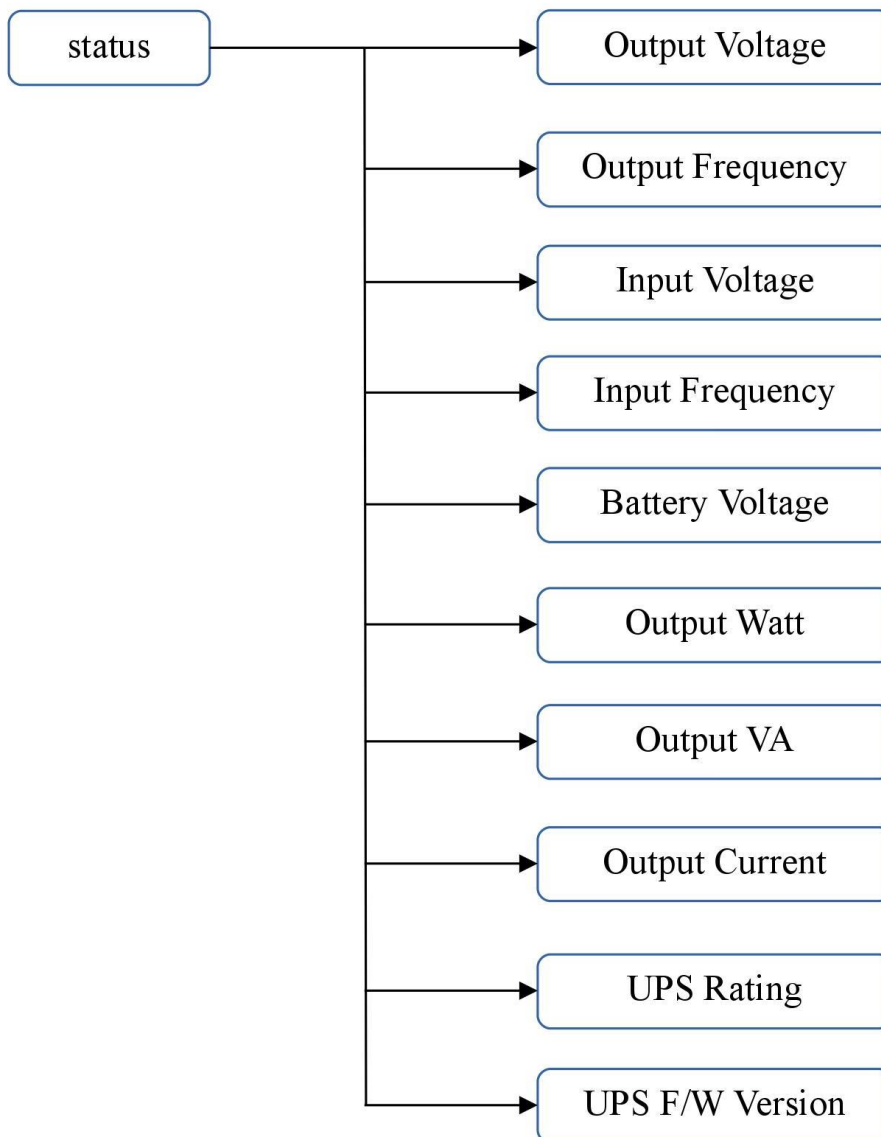

**Рис. 8.** Состояние ИБП









Рис. 9. Настройки ИБП

## 7.5 Интерпретация сообщений ИБП.

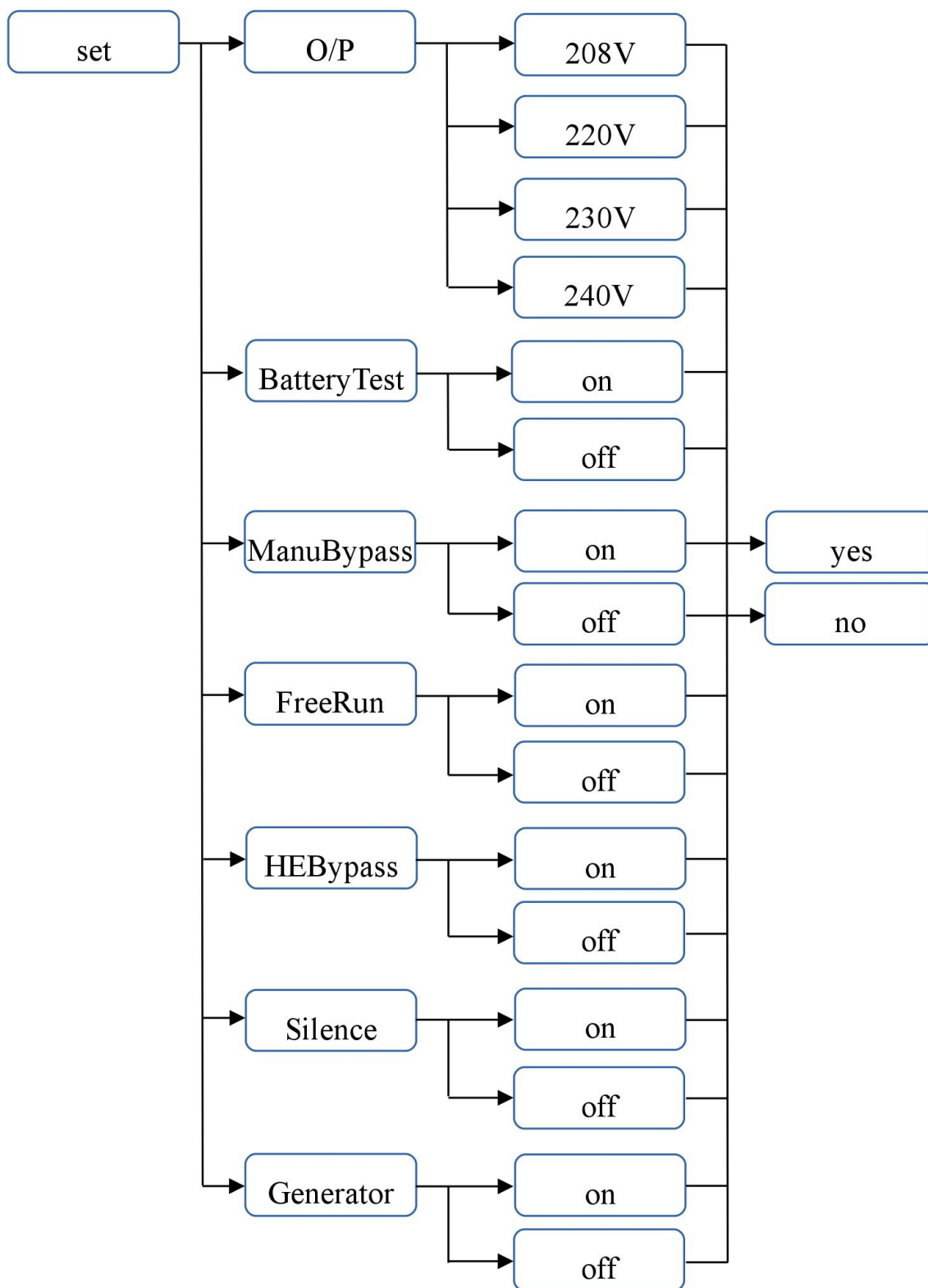
Если при работе ИБП возникают неполадки, обратитесь к разделу “Устранение неполадок”, в котором приведены простые инструкции по восстановлению работы ИБП. Пользователю следует приступить к выполнению процедуры устранения неполадок в том случае, если на панели управления отображаются аварийные сообщения.

### Аварийная сигнализация

В ИБП предусмотрены следующие аварийные сигналы:

- Если ИБП переходит в режим работы от АКБ, то с дисплея пропадает символ , звуковой сигнал подается каждые 5 секунд;
- Если АКБ разряжены, то на дисплее появится соответствующий символ , звуковой сигнал подается два раза в пять секунд;
- Если ИБП работает в режиме байпас, то на дисплее появится символ , звуковой сигнал не подается;
- Если в ИБП возникла внутренняя неисправность, то на дисплее загорится символ , подается непрерывный звуковой сигнал, на дисплей выводится причина аварии.

### Отключение звуковой сигнализации

Вы можете отключить звуковую сигнализацию, нажав любую из трех кнопок на панели управления после начала звуковой сигнализации, за исключением сигнала “Аккумулятор разряжен” – этот звуковой сигнал отключить нельзя. С Вы также можете выбрать режим «Без звука» в меню настройки ИБП. В этом звуковые сигналы не подаются.

## 7.6 Устранение неполадок (Коды ошибок)

Сообщение на дисплее	Звуковая сигнализация	Описание неисправности	Способ устранения
<b>01 - High output Voltage</b> (Высокое напряжение на выходе)	Постоянный звуковой сигнал	Высокое напряжение на выходе ИБП	Выключите ИБП и обратитесь в авторизованный сервисный центр.
<b>02 - Low Output Voltage</b> (Низкое напряжение на выходе)	Постоянный звуковой сигнал	Низкое напряжение на выходе ИБП	Выключите ИБП и обратитесь в авторизованный сервисный центр.
<b>03 - Output Short</b> (Короткое замыкание на выходе)	Постоянный звуковой сигнал	Короткое замыкание на выходе (в подключенном оборудовании)	Отключите оборудование. Обратитесь в авторизованный сервисный центр.
<b>04 - Bus Fault</b> (Высокое напряжение на DC шине)	2 сигнала каждую секунду	Высокое напряжение на внутренней шине постоянного тока	Отключите оборудование. Выключите ИБП и обратитесь в авторизованный сервисный центр.
<b>05 - Over-Temperature</b> (Перегрев)	Постоянный звуковой сигнал	Внутренние компоненты ИБП перегрелись	Убедитесь в том, что вентилятор работает и вентиляционные отверстия не перекрыты, а также в том, что температура воздуха не превышает 40° С. Если причина не в этом, обратитесь в авторизованный сервисный центр.
<b>06 - Site wiring Fault</b> (Неправильное сетевое соединение)	1 сигнал в секунду	Между нейтралью и землей присутствует напряжение	Неправильно подключен сетевой разъем ИБП – переверните штепсельный разъем. ИБП подключен к сетевой розетке без заземления.
<b>07 - Output Overload</b> (Перегрузка на выходе)	Два сигнала в секунду	ИБП перегружен (питание от электросети). Потребляемая оборудованием мощность превышает номинальную мощность ИБП. ИБП работает в обходном режиме.	Отключите от ИБП наименее критичное оборудование. Если при этом проблема устранится, ИБП переключится в нормальный режим.
<b>08 - Over-Charge</b> (Превышен заряд батарей)	Постоянный звуковой сигнал	Превышен номинальный заряд батарей	Отключите оборудование. Выключите ИБП и обратитесь в авторизованный сервисный центр.
<b>09 - Charger Failure</b> (Отказ зарядного устройства)	Постоянный звуковой сигнал	Зарядное устройство вышло из строя	Обратитесь в авторизованный сервисный центр.

<b>10 - Battery Failure</b>	Постоянный звуковой сигнал	Неисправность АКБ	Заменить АКБ
<b>11 - Line abnormal</b> (Неисправна электросеть)	1 сигнал в секунду	Ошибка сети переменного тока во время рестарта после восстановления питания от электросети	Подождать восстановления питающей электросети. Если при этом неполадка устраниться, ИБП переключится в нормальный режим. В противном случае - обратитесь в авторизованный сервисный центр.
<b>12 - Battery Test</b> (Тестирование батарей)	Без звуковых сигналов	ИБП производит тест аккумуляторных батарей	Никаких действий предпринимать не нужно. ИБП вернется в нормальный режим после успешного завершения теста.
<b>13 - On-Battery</b> (Работа от батарей)	1 сигнал каждые 5 секунд	ИБП работает от батарей	Сохраните свои данные и завершите работу с компьютером.
<b>14 - Low Battery</b> (Батарея разряжена)	2 сигнала каждые 5 секунд	ИБП работает от батарей и скоро будет отключен из-за полной их разрядки	ИБП автоматически запустится после подачи сетевого напряжения.

**Внимание:** По вопросам установки и обслуживания ИБП Вы можете обращаться в «POWERCOM- сервис» по email

## 8 ОБСЛУЖИВАНИЕ

ИБП не требует особого обслуживания, достаточно лишь вовремя заменять аккумуляторные батареи для поддержания его в работоспособном состоянии. Наиболее частые причины поломки ИБП - это ненадлежащие условия эксплуатации. Убедитесь, что температура и влажность в помещении соответствует рекомендациям, указанным в спецификации. Не допускайте попадания в устройство грязи и пыли. При температуре 25°C среднее время работы аккумуляторных батарей составляет 4 года. Раз в 6-12 месяцев рекомендуется проверять, не сократилось ли заявленное время работы от батарей и при необходимости заменять аккумуляторные батареи

Замена аккумуляторов должна выполняться квалифицированным персоналом с соблюдением всех требований описанных в руководстве пользователя.



### ВНИМАНИЕ

Короткое замыкание аккумулятора может стать причиной поражения электрическим током или ожогов. Следует соблюдать следующие меры предосторожности:

1. Снимите часы, кольца и другие металлические предметы.
2. Пользуйтесь изолированным инструментом.
3. Не кладите на аккумуляторы инструменты и металлические детали.

**ОПАСНОСТЬ ПОРАЖЕНИЯ ЭЛЕКТРОТОКОМ.** Запрещается модифицировать проводку или подключение аккумуляторов. Это может стать причиной несчастного случая.

Для замены используйте аккумуляторы того же типа и в том же количестве, что и установленные изготовителем.

**ЗАПРЕЩАЕТСЯ ОТКЛЮЧАТЬ** аккумуляторы, когда ИБП работает в режиме питания от аккумуляторов.

## 9 ГАРАНТИЯ

Изготовитель гарантирует отсутствие дефектов материалов и сборки изделия в течение 24 месяцев, начиная с даты приобретения, но не более 30 месяцев с даты производства.

Гарантия аннулируется в следующих случаях:

- ИБП эксплуатировался с нарушениями данной инструкции
- ИБП эксплуатировался не по назначению
- ИБП поврежден в результате стихийного бедствия, пожара, попадания внутрь воды, насекомых, посторонних предметов
- ИБП имеет механические повреждения
- Ремонт и обслуживание ИБП производились неквалифицированным персоналом
- ИБП поврежден в результате транспортировки
- ИБП поврежден в результате неквалифицированных действий персонала
- Батареи ИБП исчерпали свой ресурс, вследствие большого количества циклов заряда/разряда, недозаряда, глубокого разряда

### **Внимание!**

Фирма производитель не несет ответственности за ущерб, причиненный оборудованию или персоналу потребителя, в случае неправильного использования или нарушения инструкций по эксплуатации продукции фирмы.

Содержание руководства пользователя соответствует времени его издания. Спецификации могут быть изменены без предварительного уведомления.

### **9.1 Условия гарантии**

Дефекты, которые могут появиться в течение гарантийного срока, будут бесплатно устранены сервисными центрами POWERCOM при соблюдении следующих условий:

- предъявлении гарантийного талона, заполненного надлежащим образом: с указанием модели, серийного номера, даты продажи, печати торгующей организации;
- предъявлении неисправного устройства в Сервисный Центр для оборудования мощностью менее 10 kVA;
- для оборудования технологии On-line мощностью свыше 4 kVA инсталляции оборудования Сертифицированными Специалистами Powercom.

Право на гарантийное обслуживание утрачивается в случае:

- неправильного заполнения гарантийного талона;
- проведения ремонта (вскрытие корпуса, замена узлов, ремонт узлов, подключение и отключение различных шлейфов и кабелей, соединяющих узлы), а для оборудования технологии On-line мощностью свыше 4 kVA инсталляции оборудования, организациями или лицами, не являющимися уполномоченными представителями POWERCOM;
- возникновения дефектов вследствие: механических повреждений, несоблюдения условий эксплуатации или инсталляции оборудования, стихийных бедствий (молния, пожар, наводнение), попадания внутрь изделия посторонних предметов, жидкостей, насекомых, неправильной вентиляции и прочих причин, находящихся вне контроля продавца и изготовителя;
- превышения гарантийного срока
- использование оборудования не по назначению.

Гарантийное обслуживание не распространяется на:

- расходные материалы, документацию, дискеты, компакт-диски и т.п.;
- программное обеспечение, поставляемое вместе с источником бесперебойного питания;
- на другое оборудование, причиненный ущерб которому связан по какой-либо причине с работой в сопряжении с данным;
- периодическое обслуживание, установку и настройку изделия;
- на оборудование и узлы, повреждение которых вызвано внешним воздействием или неправильной эксплуатацией, а также на снижение емкости АКБ, вызванное естественным износом;
- нарушение работоспособности АКБ по причине глубокого разряда или перезаряда, в результате сульфатации или высыхания/выкипания по причине некорректной эксплуатации.

# 10 ТЕХНИЧЕСКИЕ ХАРАКТЕРИСТИКИ (СПЕЦИФИКАЦИЯ)

Модель		MRT-6000	MRT-10K
Технология	Тип ИБП	онлайн	
Исполнение	Форм-фактор	установка в 19" стойку или на пол	
Входные параметры	Мощность	6000 ВА / 6000 Вт	10000 ВА / 10000 Вт
	Входное напряжение	180 – 280В, < при 100% нагрузке	
	Частота тока	50 Гц или 60 Гц (автоопределение)	
	THDi	<10% при нелинейной нагрузке	
	Фазы	Одна фаза с заземлением	
Выходные параметры	Выходное напряжение	208 В, 220 В, 230 В, 240 В (выбирается пользователем)	
	Форма напряжения	Чистая синусоида	
	Частота тока	50 Гц или 60 Гц	
	Время переключения	0 мс	
	Стабилизация частоты	± 0,25 Гц (от аккумуляторов или в режиме свободной генерации)	
	Коррекция коэффициента мощности	> 0,99	
	Коэффициент гармонических искажений	< 3% при линейной нагрузке < 4% при нелинейной нагрузке	
	Динамические характеристики	0% - 100% - 0%; ±15 % макс. 20% - 100% - 20%; ±9 % макс. < 30мс до номинального напряжения	
КПД		>0,92	
Защита ИБП и оборудования	Защита от всплесков напряжения	2665 Дж	2225 Дж
	Защита ИБП от перегрузок	105~120% в течение 30 секунд (от сети), 101~109% на 10 секунд (от батареи)	
	Вход ИБП	Автоматический выключатель	
	Короткое замыкание	Немедленное отключение нагрузки или срабатывание входного автоматического выключателя	
Порты и интерфейсы	Сухие контакты*	Посылает сигналы пропадания входного напряжения и предупреждения разряда батарей, принимает сигнал выключения	
	RS-232 / USB-порт	Определение разряда батарей, управление расписанием включения/выключения ИБП, мониторинг входного и выходного напряжений	
	SNMP	Встроенный слот расширения для SNMP адаптера	
Физические параметры	Выходные разъемы	Клеммная колодка (опционально батарейный модуль с IEC320 розетками)	
	Размеры (Ш*Г*В), мм	428x635x84 (2U)	
	Вес нетто, кг	15,7	20
	Вес брутто, кг	18	24
	Индикация	Поворотный ЖК дисплей: Входное / выходное напряжение, частота входного / выходного напряжения; Режимы работы: нормальный, байпас, питание от батарей; уровень заряда батарей; уровень нагрузки;	
	Звуковая сигнализация	Звуковой сигнал в режиме работы от аккумулятора, при низком заряде аккумулятора, перегрузки и неисправности зарядного устройства	
Параметры окружающей среды	Акустический шум	< 50 Дб	
	Условия работы	Высота над уровнем моря не более 3500 м, Влажность 0-95% без конденсата, допустимая температура 0~40°C	
	Тепловыделение	При нагрузке 25% - ~445 ВТУ	При нагрузке 25% - ~742 ВТУ
		При нагрузке 50% - ~770 ВТУ	При нагрузке 50% - ~1284 ВТУ
		При нагрузке 75% - ~808 ВТУ	При нагрузке 75% - ~1347 ВТУ
При нагрузке 100% - ~1541 ВТУ		При нагрузке 100% - ~2568 ВТУ	

Copyright © 2020 POWERCOM CO., Ltd Все права защищены. Все торговые марки являются собственностью их владельцев. Спецификация оборудования может быть изменена без уведомления.

**Внешние батарейные блоки:**

		6000 ВА	10000ВА
Тип батарей		12 В / 5 Ач	12 В / 9 Ач
Количество батарей		20	20
Время батарейной поддержки при полной/половинной нагрузке (1 батарейный блок)		2 ~ 4 минуты / 9 ~ 11 минут	1,5 ~ 2,5 минуты / 7 ~ 9 минут
Время батарейной поддержки при полной/половинной нагрузке (2 батарейных блока)		9 ~ 11 минут / 27 ~ 29 минут	7 ~ 9 минут / 18 ~ 20 минут
Время перезарядки		6 часов при заряде до уровня 90% после полного разряда для 1 батарейного блока 12 часов при заряде до уровня 90% после полного разряда для 2 батарейных блоков	
Размеры (ШхГхВ), мм	RM2U	428x635x84	-
Вес Нетто, кг	RM2U	42	-
Размеры (ШхГхВ), мм	RM3U	428x597x130	428x657x130
Вес Нетто, кг	RM3U	66	68



Copyright © 2020 POWERCOM CO., Ltd Все права защищены.  
9F, No. 246, Lien Chen Road Chung Ho District, New Taipei City, Taiwan, R.O.C  
Сделано в Китае.  
Все остальные торговые марки являются собственностью их владельцев.  
Спецификация может изменяться без предварительного уведомления.

[www.pcm.ru](http://www.pcm.ru)

POWERCOM CO., Ltd. Москва

Адрес для визитов и курьеров: Москва, 1-й Кабельный проезд, д. 2, офисы 35-37

Адрес для почтовых отправлений: 111024 Москва, 2я Кабельная улица, д.2, пометка "В представительство POWERCOM"

Телефон/факс: +7 (495) 651-62-81/82; по вопросам сервиса: +7 (495) 651-62-83